

- EN Assembly instruction
- SK Navodila za montažo
- UA Керівництво з монтажу
- PL Руководство по монтажу
- SI Instrukcija montaže

ETI Electroelement d.o.o.  
 Obrežja 5, 1411 Izlake, Slovenia  
 Tel: +386 (0) 356 57570  
 Fax: +380 (0) 356 74077  
 www.etigroup.eu

- EN Warning! Read the instructions before using the product. DANGER! Risk of fire or electric shock. Disconnect power before servicing the device.
- SK Pozor! Pred uporabo izdelka preberite navodila. Nevarno! Nevarnost požara ali električnega šoka. Pred servisiranjem naprave izklopite napajanje.
- UA Увага! ознайомтеся з інструкцією перед використанням виробу. НЕБЕЗПЕЧНО! Небезпека пожежі або ураження електричним струмом. Вимкніть живлення перед обслуговуванням пристрою.
- PL Uwaga! Oznajom się z instrukcją przed użyciem produktu. Niebezpieczeństwo! Zagrożenie pożarem lub porażeniem prądem. Przed rozpoczęciem obsługi urządzenia wyłącz zasilanie.

- EN Installation of the product should only be undertaken by suitably qualified personnel.
- SK Namestitev izdelka sme opraviti le usposobljeno osebo.
- UA Підключення виробу повинне виконуватись тільки кваліфікованим персоналом.
- PL Montaż izdelka powinien być wykonywany wyłącznie przez wykwalifikowany personel.

- EN Do not open or disassemble the device! In case of malfunction, contact the supplier. Unauthorized interference in the product design will void the warranty. Important! Before connecting the product, make sure that the supply voltage corresponds to the voltage of the control coil.
- SK Naprave ne odpirajte ali razstavljajte! V primeru okvare, kontaktirajte dobavitelja. Neupošabljen vmešavanje v oblikovanje izdelka bo nično garancijo. Pomembno! Pred priključitvijo izdelka se prepričajte, da napajalna napetost ustreza napetosti kontrolne tuljave.
- UA Не відкривайте і не розбирайте пристрою! У разі несправності зверніться до постачальника. Несанкціоноване втручання в конструкцію виробу анулює гарантію. Важливо! Перед підключенням виробу переконайтеся, що напруга живлення відповідає напрузі у управлінні котушки.
- PL Nie otwieraj i nie demontowaj urządzenia! W przypadku usterki należy skontaktować się z dostawcą. Nieautoryzowana ingerencja w konstrukcję produktu spowoduje utratę gwarancji. Ważne! Przed podłączeniem urządzenia należy upewnić się, że napięcie zasilające odpowiada napięciu cewki sterującej.

## CES-MIL 6-45

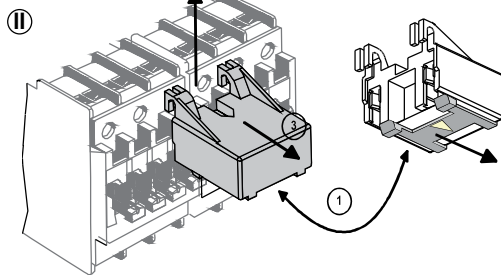
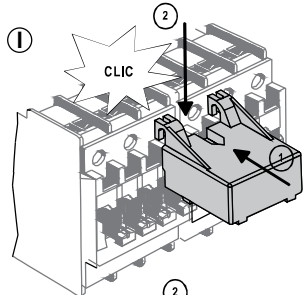

- EN Mounted
- SK Skupščina
- UA Монтаж
- PL Montaż
- SI Zgromadzenie
- EN Dismounted
- SK Demontaža
- UA Демонтаж
- PL Demontaż

## CES-MIL 65-300, CES-MIL 400

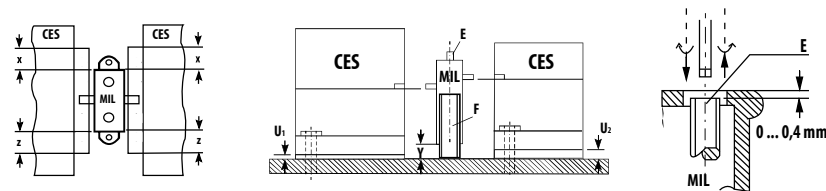

T 1	I-I	I-I-I	Y, MM
CES-MIL 65-300	3	CES 65, 75	0
	4	CES 85, 105	8
	6	CES 140	8
	8	CES 170, 205	16
CES-MIL 400	12	CES 400	-

T 2	I-I	I-I-I	Y, MM	U <sub>1</sub> , MM	U <sub>2</sub> , MM
CES-MIL 65-300	4/3	CES 85, 105 / CES 65, 75	8	-	8
	6/3	CES 140 / CES 65, 75	8	-	8
	6/4	CES 140 / CES 85, 105	8	-	-
	8/4	CES 170, 205 / CES 85, 105	16	-	8
	8/6	CES 170, 205 / CES 140	16	-	8
	10/6	CES 250, 300 / CES 140	36	-	28
CES-MIL 400	10/8	CES 250, 300 / CES 170, 205	36	-	20
	12/8	CES 400 / CES 170, 205	16	16	-
	12/10	CES 400 / CES 250, 300	36	36	-

- EN Adjusting the parameter "Y" when installing mechanical interlocking on contactors of the same type dimensions.
- SK Prilagajanje parametra «Y» pri nameščanju mehanske blokade na kontaktorjih istih dimenzij tipa.
- UA Регулювання параметра «Y» при установці механічного блокування на контактори однакових типорозмірів.
- PL Dostosowanie parametru «Y» podczas instalowania blokad mechanicznych na stycznikach tego samego typu.
- EN Adjustment of the "Y" parameter and thickness of the U1 and U2 pads when installing mechanical interlocking on contactors of various types of dimensions.
- SK Prilagajanje parametra «Y» in debeline blazin U1 in U2 pri nameščanju mehanskih blokov na kontaktorjih različnih vrst dimenzij.
- UA Регулювання параметра «Y» і товщини підкладок U1 і U2 при установці механічного блокування на контактори різних типорозмірів.
- PL Dostosowanie parametru «Y» i grubości kłódków U1 i U2 podczas instalowania blokad mechanicznych na stycznikach różnych typów wymiarów.

## CES-MIL 65-300, CES-MIL 400

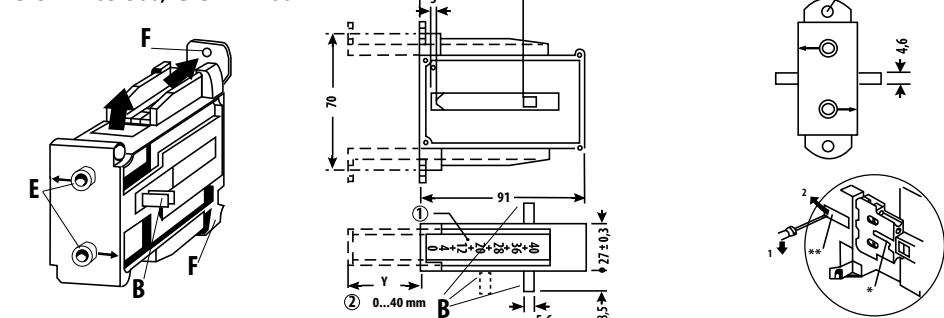

- EN F - support for mounting on the mounting plate. Fastening fur. blocking is carried out using 2 bolts M4; B - working pin; E - adjusting screws; 1 - the scale of the parameter «Y»; 2 - scale step «Y» 4 mm.  
 \* Installation location fur. blocking CES-MIL 65-300 (installation is made on the block of contacts. It is necessary to remove the protective film).  
 \*\* Installation location fur. lock CES-MIL 400 (for installation, you must remove the plastic cap).
- SK F - nosilec za montažo na montažno ploščo. Pritrditev krzna. blokiranje se izvede z uporabo 2 vijaka M4; B - delovni zatič; E-nastavitveni vijaki; 1 - lestvica parametra «Y»; 2 - korak koraka «Y» 4 mm.  
 \* Mesto namestitve meх. блокування CES-MIL 65-300 (namestitev je na boku kontaktov. Zaščitno folijo je treba odstraniti).  
 \*\* Mesto namestitve krzna. zaklepanje CES-MIL 400 (za namestitev, morate odstraniti plastični pokrovček).
- UA F - опора для кріплення на монтажну панель. Кріплення мех. блокування здійснюється за допомогою 2-х болтів M4; B - робочий штифт; E - регулюючі гвинти; 1 - шкала параметра «Y»; 2 - крок шкали «Y» 4 мм.  
 \* Місце установки мех. блокування CES-MIL 65-300 (установка проводиться на блок контактів. Необхідно зняти захисну плівку).  
 \*\* Місце установки мех. блокування CES-MIL 400 (для установки необхідно видалити пластикову заглушку).
- SI F - opora dla krepjenja na montažno ploščo. Pritrditev krzna. blokiranje se izvede s pomočjo 2-х болтов M4; B - robni štift; E - regulacijski vijaki; 1 - skala parametra «Y»; 2 - korak skale «Y» 4 mm.  
 \* Mesto namestitve meх. blokiravice CES-MIL 65-300 (namestitev se izvaja na blok stikov. potrebno je odstraniti zaščitno folijo).  
 \*\* Mesto namestitve meх. blokiravice CES-MIL 400 (za namestitev je potrebno odstraniti plastično nasadko).

## CES-MIL 65-300, CES-MIL 400

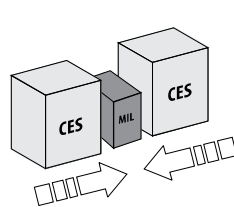

- EN Sequence of operations:  
 1. Set the supports F to the "Y" setting according to T 1. To install fur. interlocks on contactors of different types and dimensions; it is necessary to use a lining in accordance with T 2.  
 2. Contactors with fur. the lock must be set at the same level (the difference of x and z values should not exceed 0.5 mm).  
 3. For more precise positioning of the working pins, set the adjusting screws E so that they are flush with the front part of the fur. blocking (0 ... 0.4 mm) using a hexagon screwdriver.  
 4. Turn on the contactors one by one to check their operation.  
 5. When power is applied to the control coil of a blocked contactor, its power contacts must remain in the open position.
- SK Zaporedje operacij:  
 1. Podložke F nastavite na nastavitev "Y" v skladu s T 1. Namestitev krzno. bloki na kontaktorjih različnih tipov in dimenzij, je treba uporabiti oblogo v skladu s T 2.  
 2. Kontaktorji z krznom. mora biti ključavnica nastavitvena na isti ravni (razlika med vrednostmi x in z ne sme presegati 0,5 mm).  
 3. Za natančnejše pozicioniranje delovnih zatičev nastavite nastavitvene vijake E tako, da se sprostijo s srednjim delom krzna. blokiranje (0 ... 0,4 mm) s šestkotnim izvijačem.  
 4. Vključite kontaktorje enega za drugim, da preverite njihovo delovanje.  
 5. Ko se napajalna enota blokira kontaktor, mora biti njena močnostna kontakta v odprtem položaju.
- UA Послідовність операцій:  
 1. Встановіть опори F на уставку «Y» згідно T 1. Для установки механічного блокування на контактори різних типорозмірів необхідно використовувати підкладку згідно T 2.  
 2. Контактори з мех. блокуванням повинні бути встановлені на одному рівні (раізниця значень x і z не повинна перевищувати 0,5 мм).  
 3. Для більш точного позиціонування робочих штифтів встановіть регулювальні гвинти E так, щоб вони були на одному рівні з лицьовою частиною мех. блокування (0 ... 0,4 мм) за допомогою шестигранної викрутки.  
 4. По черзі ввімкніть контактори для перевірки їх роботи.  
 5. При подачі напруги живлення на котушку управління заблокованого контактора його силові контакти повинні залишатися в розімкнутому положенні.
- SI Sekvenca operacij:  
 1. Ustav podpory F na položeno «Y» zgodnje z T 1. Aby zaustalovac futro. blokady na stycznikach róznych typów i wymiarów, konieczne jest zastosowanie wykładziny zgodnie z T 2.  
 2. Styczniki z futrem. zamek musi być ustawiony na tym samym poziomie (róznica wartości x i z nie powinna przekraczać 0,5 mm).  
 3. Aby precyzyjnie ustawić sworznie robocze, ustaw śruby regulacyjne E tak, aby były równe z przednią częścią futra. blokowanie (0 ... 0,4 mm) za pomocą śrubokręta sześciokątne.  
 4. Włącz styczniki jeden po drugim, aby sprawdzić ich działanie.  
 5. Po przyłożeniu zasilania do cewki sterującej zablokowanego stycznika, jego styki mocy muszą pozostać w pozycji otwartej.

# ETI CES MIL 6-45

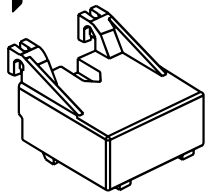

- EN Assembly instruction
- SL Navodila za montažo
- UA Керівництво з монтажу
- RU Руководство по монтажу
- PL Instrukcja montażu

ETI Electroelement d.o.o.  
Obrežja 5, 1411 Izlake, Slovenia  
Tel: +386 (0) 356 57570  
Fax: +380 (0) 356 74077  
www.etigroup.eu

- ⚠ EN Warning! Read the instructions before using the product. DANGER! Risk of fire or electric shock. Disconnect power before servicing the device.
- ⚠ SL Pozornost! Pred uporabo izdelka preberite navodila. Nevarno! Nevarnost požara ali električnega šoka. Pred servisiranjem naprave izklopite napajanje.
- ⚠ UA Увага! Ознайомтеся з інструкцією перед використанням виробу. НЕБЕЗПЕЧНО! Небезпека пожежі або ураження електричним струмом. Вимкніть живлення перед обслуговуванням пристрою.
- ⚠ RU Внимание! Ознакомьтесь с инструкцией перед использованием изделия. ОПАСНО! Опасность пожара или поражения электрическим током. Отключите питание перед обслуживанием устройства.
- ⚠ PL Uwaga! Przeczytaj instrukcję przed użyciem produktu. Niebezpieczeństwo! Zagrożenie pożarem lub porażeniem prądem. Przed rozpoczęciem obsługi urządzenia Wyłącz zasilanie.

- 👤 EN Installation of the product should only be undertaken by suitably qualified personnel.
- 👤 SL Namestitev izdelka sme opraviti le usposobljeno osebo.
- 👤 UA Підключення виробу повинне виконуватись тільки кваліфікованим персоналом.
- 👤 RU Монтаж изделия должен производиться только квалифицированным персоналом.
- 👤 PL Instalacja produktu powinna być wykonywana wyłącznie przez wykwalifikowany personel.

- ⚠ EN Do not open or disassemble the device! In case of malfunction, contact the supplier. Unauthorized interference in the product design will void the warranty. Important! Before connecting the product, make sure that the supply voltage corresponds to the voltage of the control coil.
- ⚠ SL Naprave ne odpirajte ali razstavljajte! V primeru okvare, kontaktirajte dobavitelja. NePooblaščen vmesavanje v obklovanje izdelka bo nično garancijo. Pomembno! Pred priključitvijo izdelka se prepričajte, da napajalna napetost ustreza napetosti kontrolne tuljave.
- ⚠ UA Не відкривайте і не розбирайте пристрої! У разі несправності зверніться до постачальника. Несанкціоноване втручання в конструкцію виробу анулює гарантію. Важливо! Перед підключенням виробу переконайтеся, що напруга живлення відповідає напрузі у управляючій котушці.
- ⚠ RU Не открывайте и не разбирайте устройство! В случае неисправности обратитесь к поставщику. Несанкционированное вмешательство в конструкцию изделия аннулирует гарантию. Важно! Перед подключением изделия убедитесь, что напряжение питания соответствует напряжению управляющей катушки.
- ⚠ PL Nie otwieraj i nie demontować urządzenia! W przypadku usterki należy skontaktować się z dostawcą. NieAutoryzowana ingerencja w konstrukcję produktu spowoduje utratę gwarancji. Ważne! Przed podłączeniem urządzenia należy upewnić się, że napięcie zasilające odpowiada napięciu cewki sterującej.

# ETI CES MIL 6-45

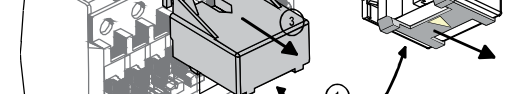
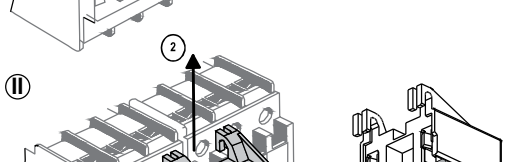
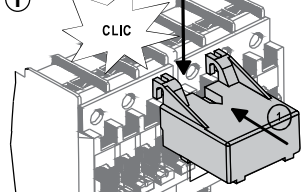

- I EN Mounted
- I SL Skupščina
- I UA Монтаж
- I RU Монтаж
- I PL Zgromadzenie
- II EN Dismounted
- II SL Demontaža
- II UA Демонтаж
- II RU Демонтаж
- II PL Demontaż

# ETI CES MIL 6-45

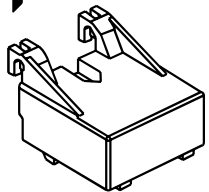

- EN Assembly instruction
- SL Navodila za montažo
- UA Керівництво з монтажу
- RU Руководство по монтажу
- PL Instrukcja montażu

ETI Electroelement d.o.o.  
Obrežja 5, 1411 Izlake, Slovenia  
Tel: +386 (0) 356 57570  
Fax: +380 (0) 356 74077  
www.etigroup.eu

- ⚠ EN Warning! Read the instructions before using the product. DANGER! Risk of fire or electric shock. Disconnect power before servicing the device.
- ⚠ SL Pozornost! Pred uporabo izdelka preberite navodila. Nevarno! Nevarnost požara ali električnega šoka. Pred servisiranjem naprave izklopite napajanje.
- ⚠ UA Увага! Ознайомтеся з інструкцією перед використанням виробу. НЕБЕЗПЕЧНО! Небезпека пожежі або ураження електричним струмом. Вимкніть живлення перед обслуговуванням пристрою.
- ⚠ RU Внимание! Ознакомьтесь с инструкцией перед использованием изделия. ОПАСНО! Опасность пожара или поражения электрическим током. Отключите питание перед обслуживанием устройства.
- ⚠ PL Uwaga! Przeczytaj instrukcję przed użyciem produktu. Niebezpieczeństwo! Zagrożenie pożarem lub porażeniem prądem. Przed rozpoczęciem obsługi urządzenia Wyłącz zasilanie.

- 👤 EN Installation of the product should only be undertaken by suitably qualified personnel.
- 👤 SL Namestitev izdelka sme opraviti le usposobljeno osebo.
- 👤 UA Підключення виробу повинне виконуватись тільки кваліфікованим персоналом.
- 👤 RU Монтаж изделия должен производиться только квалифицированным персоналом.
- 👤 PL Instalacja produktu powinna być wykonywana wyłącznie przez wykwalifikowany personel.

- ⚠ EN Do not open or disassemble the device! In case of malfunction, contact the supplier. Unauthorized interference in the product design will void the warranty. Important! Before connecting the product, make sure that the supply voltage corresponds to the voltage of the control coil.
- ⚠ SL Naprave ne odpirajte ali razstavljajte! V primeru okvare, kontaktirajte dobavitelja. NePooblaščen vmesavanje v obklovanje izdelka bo nično garancijo. Pomembno! Pred priključitvijo izdelka se prepričajte, da napajalna napetost ustreza napetosti kontrolne tuljave.
- ⚠ UA Не відкривайте і не розбирайте пристрої! У разі несправності зверніться до постачальника. Несанкціоноване втручання в конструкцію виробу анулює гарантію. Важливо! Перед підключенням виробу переконайтеся, що напруга живлення відповідає напрузі у управляючій котушці.
- ⚠ RU Не открывайте и не разбирайте устройство! В случае неисправности обратитесь к поставщику. Несанкционированное вмешательство в конструкцию изделия аннулирует гарантию. Важно! Перед подключением изделия убедитесь, что напряжение питания соответствует напряжению управляющей катушки.
- ⚠ PL Nie otwieraj i nie demontować urządzenia! W przypadku usterki należy skontaktować się z dostawcą. NieAutoryzowana ingerencja w konstrukcję produktu spowoduje utratę gwarancji. Ważne! Przed podłączeniem urządzenia należy upewnić się, że napięcie zasilające odpowiada napięciu cewki sterującej.

# ETI CES MIL 6-45

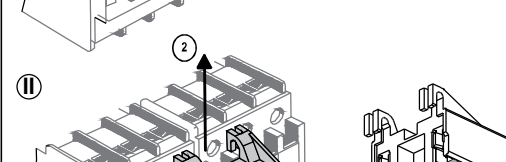
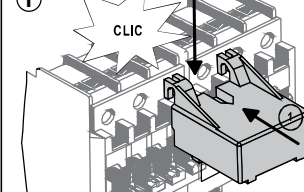

- I EN Mounted
- I SL Skupščina
- I UA Монтаж
- I RU Монтаж
- I PL Zgromadzenie
- II EN Dismounted
- II SL Demontaža
- II UA Демонтаж
- II RU Демонтаж
- II PL Demontaż

# ETI CES MIL 6-45

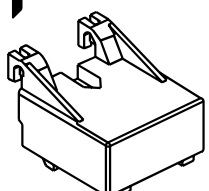

- EN Assembly instruction
- SL Navodila za montažo
- UA Керівництво з монтажу
- RU Руководство по монтажу
- PL Instrukcja montażu

ETI Electroelement d.o.o.  
Obrežja 5, 1411 Izlake, Slovenia  
Tel: +386 (0) 356 57570  
Fax: +380 (0) 356 74077  
www.etigroup.eu

- ⚠ EN Warning! Read the instructions before using the product. DANGER! Risk of fire or electric shock. Disconnect power before servicing the device.
- ⚠ SL Pozornost! Pred uporabo izdelka preberite navodila. Nevarno! Nevarnost požara ali električnega šoka. Pred servisiranjem naprave izklopite napajanje.
- ⚠ UA Увага! Ознайомтеся з інструкцією перед використанням виробу. НЕБЕЗПЕЧНО! Небезпека пожежі або ураження електричним струмом. Вимкніть живлення перед обслуговуванням пристрою.
- ⚠ RU Внимание! Ознакомьтесь с инструкцией перед использованием изделия. ОПАСНО! Опасность пожара или поражения электрическим током. Отключите питание перед обслуживанием устройства.
- ⚠ PL Uwaga! Przeczytaj instrukcję przed użyciem produktu. Niebezpieczeństwo! Zagrożenie pożarem lub porażeniem prądem. Przed rozpoczęciem obsługi urządzenia Wyłącz zasilanie.

- 👤 EN Installation of the product should only be undertaken by suitably qualified personnel.
- 👤 SL Namestitev izdelka sme opraviti le usposobljeno osebo.
- 👤 UA Підключення виробу повинне виконуватись тільки кваліфікованим персоналом.
- 👤 RU Монтаж изделия должен производиться только квалифицированным персоналом.
- 👤 PL Instalacja produktu powinna być wykonywana wyłącznie przez wykwalifikowany personel.

- ⚠ EN Do not open or disassemble the device! In case of malfunction, contact the supplier. Unauthorized interference in the product design will void the warranty. Important! Before connecting the product, make sure that the supply voltage corresponds to the voltage of the control coil.
- ⚠ SL Naprave ne odpirajte ali razstavljajte! V primeru okvare, kontaktirajte dobavitelja. NePooblaščen vmesavanje v obklovanje izdelka bo nično garancijo. Pomembno! Pred priključitvijo izdelka se prepričajte, da napajalna napetost ustreza napetosti kontrolne tuljave.
- ⚠ UA Не відкривайте і не розбирайте пристрої! У разі несправності зверніться до постачальника. Несанкціоноване втручання в конструкцію виробу анулює гарантію. Важливо! Перед підключенням виробу переконайтеся, що напруга живлення відповідає напрузі у управляючій котушці.
- ⚠ RU Не открывайте и не разбирайте устройство! В случае неисправности обратитесь к поставщику. Несанкционированное вмешательство в конструкцию изделия аннулирует гарантию. Важно! Перед подключением изделия убедитесь, что напряжение питания соответствует напряжению управляющей катушки.
- ⚠ PL Nie otwieraj i nie demontować urządzenia! W przypadku usterki należy skontaktować się z dostawcą. NieAutoryzowana ingerencja w konstrukcję produktu spowoduje utratę gwarancji. Ważne! Przed podłączeniem urządzenia należy upewnić się, że napięcie zasilające odpowiada napięciu cewki sterującej.

# ETI CES MIL 6-45

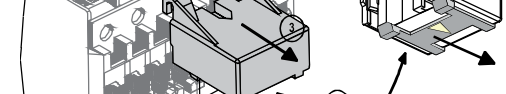
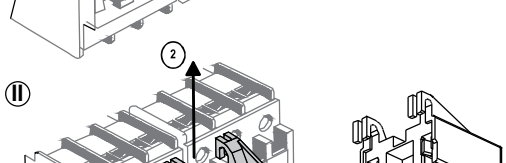
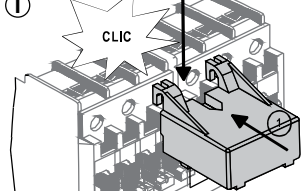

- I EN Mounted
- I SL Skupščina
- I UA Монтаж
- I RU Монтаж
- I PL Zgromadzenie
- II EN Dismounted
- II SL Demontaža
- II UA Демонтаж
- II RU Демонтаж
- II PL Demontaż

# ETI CES MIL 6-45

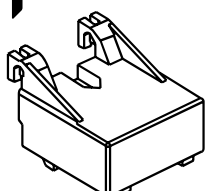

- EN Assembly instruction
- SL Navodila za montažo
- UA Керівництво з монтажу
- RU Руководство по монтажу
- PL Instrukcja montażu

ETI Electroelement d.o.o.  
Obrežja 5, 1411 Izlake, Slovenia  
Tel: +386 (0) 356 57570  
Fax: +380 (0) 356 74077  
www.etigroup.eu

- ⚠ EN Warning! Read the instructions before using the product. DANGER! Risk of fire or electric shock. Disconnect power before servicing the device.
- ⚠ SL Pozornost! Pred uporabo izdelka preberite navodila. Nevarno! Nevarnost požara ali električnega šoka. Pred servisiranjem naprave izklopite napajanje.
- ⚠ UA Увага! Ознайомтеся з інструкцією перед використанням виробу. НЕБЕЗПЕЧНО! Небезпека пожежі або ураження електричним струмом. Вимкніть живлення перед обслуговуванням пристрою.
- ⚠ RU Внимание! Ознакомьтесь с инструкцией перед использованием изделия. ОПАСНО! Опасность пожара или поражения электрическим током. Отключите питание перед обслуживанием устройства.
- ⚠ PL Uwaga! Przeczytaj instrukcję przed użyciem produktu. Niebezpieczeństwo! Zagrożenie pożarem lub porażeniem prądem. Przed rozpoczęciem obsługi urządzenia Wyłącz zasilanie.

- 👤 EN Installation of the product should only be undertaken by suitably qualified personnel.
- 👤 SL Namestitev izdelka sme opraviti le usposobljeno osebo.
- 👤 UA Підключення виробу повинне виконуватись тільки кваліфікованим персоналом.
- 👤 RU Монтаж изделия должен производиться только квалифицированным персоналом.
- 👤 PL Instalacja produktu powinna być wykonywana wyłącznie przez wykwalifikowany personel.

- ⚠ EN Do not open or disassemble the device! In case of malfunction, contact the supplier. Unauthorized interference in the product design will void the warranty. Important! Before connecting the product, make sure that the supply voltage corresponds to the voltage of the control coil.
- ⚠ SL Naprave ne odpirajte ali razstavljajte! V primeru okvare, kontaktirajte dobavitelja. NePooblaščen vmesavanje v obklovanje izdelka bo nično garancijo. Pomembno! Pred priključitvijo izdelka se prepričajte, da napajalna napetost ustreza napetosti kontrolne tuljave.
- ⚠ UA Не відкривайте і не розбирайте пристрої! У разі несправності зверніться до постачальника. Несанкціоноване втручання в конструкцію виробу анулює гарантію. Важливо! Перед підключенням виробу переконайтеся, що напруга живлення відповідає напрузі у управляючій котушці.
- ⚠ RU Не открывайте и не разбирайте устройство! В случае неисправности обратитесь к поставщику. Несанкционированное вмешательство в конструкцию изделия аннулирует гарантию. Важно! Перед подключением изделия убедитесь, что напряжение питания соответствует напряжению управляющей катушки.
- ⚠ PL Nie otwieraj i nie demontować urządzenia! W przypadku usterki należy skontaktować się z dostawcą. NieAutoryzowana ingerencja w konstrukcję produktu spowoduje utratę gwarancji. Ważne! Przed podłączeniem urządzenia należy upewnić się, że napięcie zasilające odpowiada napięciu cewki sterującej.

# ETI CES MIL 6-45

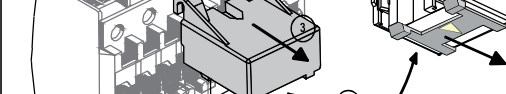
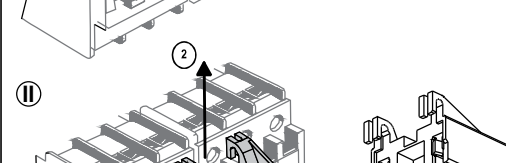
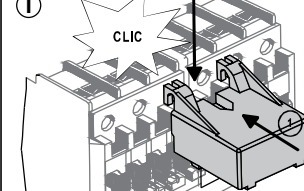

- I EN Mounted
- I SL Skupščina
- I UA Монтаж
- I RU Монтаж
- I PL Zgromadzenie
- II EN Dismounted
- II SL Demontaža
- II UA Демонтаж
- II RU Демонтаж
- II PL Demontaż

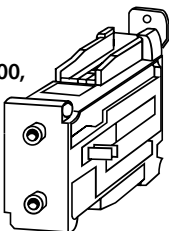
**ETI****CES-MIL 65-300,  
CES-MIL 400**

- 📖 Assembly instruction
- 📖 Navodila za montažo
- 📖 Керівництво з монтажу
- 📖 Руководство по монтажу
- 📖 Instrukcja montażu

ETI Electroelement d.o.o.  
Obrežja 5, 1411 Izlake, Slovenia  
Tel: +386 (0) 356 57570  
Fax: +380 (0) 356 74077  
www.etigroup.eu

- ⚠️ Warning! Read the instructions before using the product. DANGER! Risk of fire or electric shock. Disconnect power before servicing the device.
- ⚠️ Pozornost! Pred uporabo izdelka preberite navodila. Nevarno! Nevarnost požara ali električnega šoka. Pred servisiranjem naprave izklopite napajanje.
- ⚠️ Увага! Ознайомтеся з інструкцією перед використанням виробу. НЕБЕЗПЕЧНО! Небезпека пожежі або ураження електричним струмом. Вимкніть живлення перед обслуговуванням пристрою.
- ⚠️ Внимание! Ознакомьтесь с инструкцией перед использованием изделия. ОПАСНО! Опасность пожара или поражения электрическим током. Отключите питание перед обслуживанием устройства.
- ⚠️ Uwaga! Przeczytaj instrukcję przed użyciem produktu. Niebezpieczeństwo! Zagrożenie pożarem lub porażeniem prądem. Przed rozpoczęciem obsługi urządzenia wyłącz zasilanie.

- 👷 Installation of the product should only be undertaken by suitably qualified personnel.
- 👷 Namestitev izdelka sme opraviti le usposobljeno osebo.
- 👷 Підключення виробу повинне виконуватись тільки кваліфікованим персоналом.
- 👷 Монтаж изделия должен производиться только квалифицированным персоналом.
- 👷 Instalacja produktu powinna być wykonywana wyłącznie przez wykwalifikowany personel.

- ⚠️ Do not open or disassemble the device! In case of malfunction, contact the supplier. Unauthorized interference in the product design will void the warranty. Important! Before connecting the product, make sure that the supply voltage corresponds to the voltage of the control coil.
- ⚠️ Naprave ne odpirajte ali razstavlajte! V primeru okvare, kontaktirajte dobavitelja. Ne! Pooblašeno vmešavanje y oblikovanje izdelka bo nično garancijo. Pomembno! Pred priključitvijo izdelka se prepričajte, da napajalna napetost ustreza napetosti kontrolne tuljave.
- ⚠️ Не відкривайте і не розбирайте пристрою! У разі несправності зверніться до постачальника. Несанкціоноване втручання в конструкцію виробу анулює гарантію. Важливо! Перед підключенням виробу переконайтеся, що напруга живлення відповідає напрузі управляючої котушки.
- ⚠️ Не открывайте и не разбирайте устройство! В случае неисправности обратитесь к поставщику. Несанкционированное вмешательство в конструкцию изделия аннулирует гарантию. Важно! Перед подключением изделия убедитесь, что напряжение питания соответствует напряжению управляющей катушки.
- ⚠️ Nie otwieraj i nie demontowaj urządzenia! W przypadku usterki należy skontaktować się z dostawcą. Nieautoryzowana ingerencja w konstrukcję produktu spowoduje utratę gwarancji. Ważne! Przed podłączeniem urządzenia należy upewnić się, że napięcie zasilające odpowiada napięciu cewki sterującej.

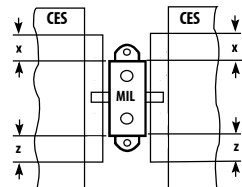

T 1	/-/	/-/-/	Y, MM
CES-MIL 65-300	3	CES 65, 75	0
	4	CES 85, 105	8
	6	CES 140	8
	8	CES 170, 205	16
	10	CES 250, 300	36
CES-MIL 400	12	CES 400	-

- 🔧 Adjusting the parameter "Y" when installing mechanical interlocking on contactors of the same type dimensions.
- 🔧 Prilagajanje parametra «Y» pri nameščanju mehanske blokade na kontaktorjih istih dimenzij tipa.
- 🔧 Регулювання параметра «Y» при установці механічного блокування на контактори однакових типорозмірів.
- 🔧 Регулировка параметра «Y» при установке мех. блокировки на контакторы одинаковых типоразмеров.
- 🔧 Dostosowanie parametru «Y» podczas instalowania blokady mechanicznych na stycznikach tego samego typu.

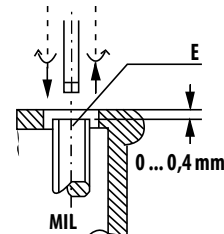
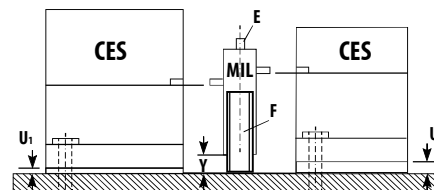

T 2	/-/	/-/-/	Y, MM	U <sub>1</sub> , MM	U <sub>2</sub> , MM
CES-MIL 65-300	4/3	CES 85, 105 / CES 65, 75	8	-	8
	6/3	CES 140 / CES 65, 75	8	-	8
	6/4	CES 140 / CES 85, 105	8	-	-
	8/4	CES 170, 205 / CES 85, 105	16	-	8
	8/6	CES 170, 205 / CES 140	16	-	8
	10/6	CES 250, 300 / CES 140	36	-	28
CES-MIL 400	10/8	CES 250, 300 / CES 170, 205	36	-	20
	12/8	CES 400 / CES 170, 205	16	16	-
	12/10	CES 400 / CES 250, 300	36	36	-

- 🔧 Adjustment of the "Y" parameter and thickness of the U1 and U2 pads when installing mechanical interlocking on contactors of various types of dimensions.
- 🔧 Prilagajanje parametra «Y» in debeline blazin U1 in U2 pri nameščanju mehanskih blokov na kontaktorjih različnih vrst dimenzij.
- 🔧 Регулювання параметра «Y» i товщини підкладок U1 i U2 при установці механічного блокування на контактори різних типорозмірів.
- 🔧 Регулировка параметра «Y» и толщин подкладок U1 и U2 при установке мех. блокировки на контакторы различных типоразмеров.
- 🔧 Dostosowanie parametru «Y» i grubości bloków U1 i U2 podczas instalowania blokad mechanicznych na stycznikach różnych typów wymiarów.

/-/; /-/-/

- 🔧 Standard size; Compatibility
- 🔧 Standardna velikost; Zdruljivost
- 🔧 Типорозмір; Сумісність
- 🔧 Типоразмер; Совместимость
- 🔧 Rozmiar standardowy; Kompatybilność

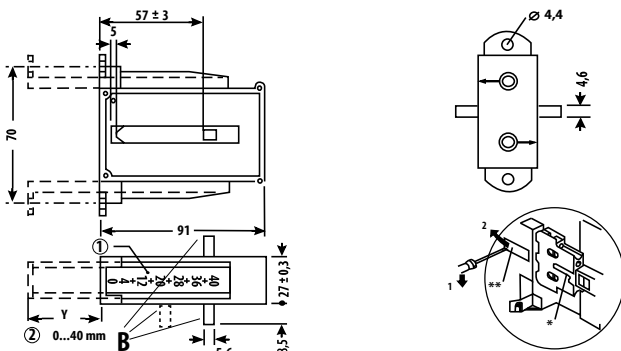
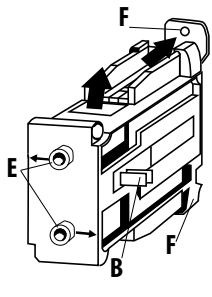
**CES-MIL 65-300, CES-MIL 400**

- 🔧 F - support for mounting on the mounting plate. Fastening fur. blocking is carried out using 2 bolts M4; B - working pin; E - adjusting screws;  
1 - scale of the parameter «Y»; 2 - scale step «Y» 4 mm.  
\* Installation location fur. blocking CES - MIL 65-300 (installation is made on the block of contacts. It is necessary to remove the protective film).  
\*\* Installation location fur. lock CES - MIL 400 (for installation, you must remove the plastic cap).
- 🔧 F - nosilec za montažo na montažno ploščo. Pritrditev krzna. blokiranje se izvede z uporabo 2 vijaka M4; B - delovni zatič; E - nastavitveni vijaki;  
1 - lestvica parametra «Y»; 2 - korak koraka «Y» 4 mm.  
\* Mesto namestitve krzna. blokiranje CES - MIL 65-300 (namestitev je na boku kontaktov. Zaščitno folijo je treba odstraniti).  
\*\* Mesto namestitve krzna. zaklepanje CES - MIL 400 (za namestitev, morate odstraniti plastični pokrovček).
- 🔧 F - опора для крепления на монтажную панель. Крепление мех. блокування здійснюється за допомогою 2-х болтів M4; B - робочий штифт; E - регулюючі гвинти;  
1 - шкала параметра «Y»; 2 - крок шкали «Y» 4 мм.  
\* Місце установки мех. блокування CES - MIL 65-300 (установка проводиться на блок контактів. Необхідно зняти захисну плівку).  
\*\* Місце установки мех. блокування CES - MIL 400 (для установки необхідно видалити пластикovu заглишку).
- 🔧 F - опора для крепления на монтажную панель. Крепление мех. блокировки осуществляется с помощью 2-х болтов M4; B - рабочий штифт; E - регулировочные винты;  
1 - шкала параметра «Y»; 2 - шаг шкалы «Y» 4 мм.  
\* Место установки мех. блокировки CES - MIL 65-300 (установка производится на блок контактов. Необходимо снять защитную пленку).  
\*\* Место установки мех. блокировки CES - MIL 400 (для установки необходимо удалить пластиковую заглушку).
- 🔧 F - wspornik do montażu na płycie montażowej. Zapinanie futra. blokowanie odbywa się z pomocą 2 śrub M4; B - sworzeń roboczy; E - śruby regulacyjne;  
1 - skala parametru «Y»; 2 - krok w skali «Y» 4 mm.  
\* Miejsce instalacji futra. blokowanie CES - MIL 65-300 (montaż odbywa się na bloku styków. konieczne jest zdjęcie folii ochronnej).  
\*\* Miejsce instalacji futra. blokade CES - MIL 400 (do instalacji należy zdjąć plastikową nasadkę).

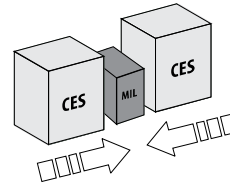
**CES-MIL 65-300,  
CES-MIL 400****Sequence of operations:**

1. Set the supports F to the "Y" setting according to T.1. To install fur. interlocks on contactors of different types and dimensions; it is necessary to use a lining in accordance with T.2.
2. Contactors with fur. the lock must be set at the same level (the difference of x and z values should not exceed 0.5 mm).
3. For more precise positioning of the working pins, set the adjusting screws E so that they are flush with the front part of the fur. blocking (0 ... 0.4 mm) using a hexagon screwdriver.
4. Turn on the contactors one by one to check their operation.
5. When power is applied to the control coil of a blocked contactor, its power contacts must remain in the open position.

**Zaporedje operacij:**

1. Podložke F nastavite na nastavitev "Y" v skladu s T. 1. Namestitev krzno. bloki na kontaktorjih različnih tipov in dimenzij, je treba uporabiti oblogo v skladu s T. 2.
2. Kontaktorji z krznom. mora biti ključavnica nastavitvena na isti ravni (razlika med vrednostmi x in z ne sme presegati 0,5 mm).
3. Za natančnejše pozicioniranje delovnih zatičev nastavite nastavitvene vijake E tako, da se sprostijo s srednjim delom krzna. blokiranje (0 ... 0,4 mm) s šestkotnim izvijačem.
4. Vkljopite kontaktorje enega za drugim, da preverite njihovo delovanje.
5. Ko se napajalna enota blokira kontaktor, mora biti njena močnostna kontakta v odprtem položaju.

**Послідовність операцій:**

1. Встановіть опори F на уставку «Y» згідно T.1. Для установки механічного блокування на контактори різних типорозмірів необхідно використовувати підкладку згідно T.2.
2. Контактори з мех. блокуванням повинні бути встановлені на одному рівні (раізниця значень x і z не повинна перевищувати 0,5 мм).
3. Для більш точного позиціонування робочих штифтів встановіть регулювальні гвинти E так, щоб вони були на одному рівні з лицьовою частиною мех. блокування (0 ... 0,4 мм) за допомогою шестигранної викрутки.
4. По черзі ввімкніть контактори для перевірки їх роботи.
5. При подачі напруги живлення на катушку управління заблокованого контактора його силові контакти повинні залишатися в розімкнутому положенні.

**Последовательность операций:**

1. Установите опоры F на уставку «Y» согласно T.1. Для установки мех. блокировки на контакторы разных типоразмеров необходимо использовать подкладку согласно T.2.
2. Контакторы с мех. блокировкой должны быть установлены на одном уровне (разница значений x и z не должна превышать 0,5 мм).
3. Для более точного позиционирования рабочих штифтов установите регулировочные винты E так, чтобы они были на одном уровне с лицевой частью мех. блокировки (0 ... 0,4 мм) с помощью шестигранной отвертки.
4. Поочередно включите контакторы для проверки их работоспособности.
5. При подаче напряжения питания на катушку управления заблокированного контактора его силовые контакты должны оставаться в разомкнутом положении.

**Sekwencja operacji:**

1. Ustaw podpory F w położeniu «Y» zgodnie z T.1. Aby zainstalować futro. blokady na stycznikach różnych typów i wymiarów, konieczne jest zastosowanie wykładziny zgodnie z T.2.
2. Styczniki i futrem. zamek musi być ustawiony na tym samym poziomie (różnica wartości x i z nie powinna przekraczać 0,5 mm).
3. Aby precyzyjnie ustawić sworznie robocze, ustaw śruby regulacyjne E tak, aby były równe z przednią częścią futra. blokowanie (0 ... 0,4 mm) za pomocą śrubokręta sześciokątnego.
4. Włącz styczniki jeden po drugim, aby sprawdzić ich działanie.
5. Po przyłożeniu zasilania do cewki sterującej заблокованого stycznika, jego styki mocy muszą pozostać w pozycji otwartej.